















ΚΑΣΕΤΑ - INSERT MYSTIC 900 MIRROR

Τεχνικά Χαρακτηριστικά | Technical Characteristics

	Εσωτερικές Διαστάσεις (πλάτος x βάθος x Ύψος) Internal Dimensions (Width x Depth x Height)	77 x 40 x 26 cm
	Εξωτερικές Διαστάσεις (πλάτος x βάθος x Ύψος) External Dimensions (Width x Depth x Height)	90,5 x 53,3 x 52 cm
	Απόδοση Efficiency	80,3 %
	Όγκος Θέρμανσης Capacity	140 -320 m³
	Ισχύς Power	4 - 14,4 kw
	Κατανάλωση Ξύλου Wood Consumption	4,2 kg/h
	Βεντιλατέρ Ventilator	2 x 185 m³/h 32 w
	Ενεργειακή κλάση Energy Class	A+
	Διαστάσεις Τζαμιού (πλάτος x Ύψος) Glass Dimensions (Width x Height)	75 x 31 cm
	Διατομή καμινάδας Smoke Outlet	Ø 20
	Βάρος με βερμικουλίτη Weight in Vermiculite	128 kg
	Βάρος με μαντέμι Weight in Cast-iron	151 kg

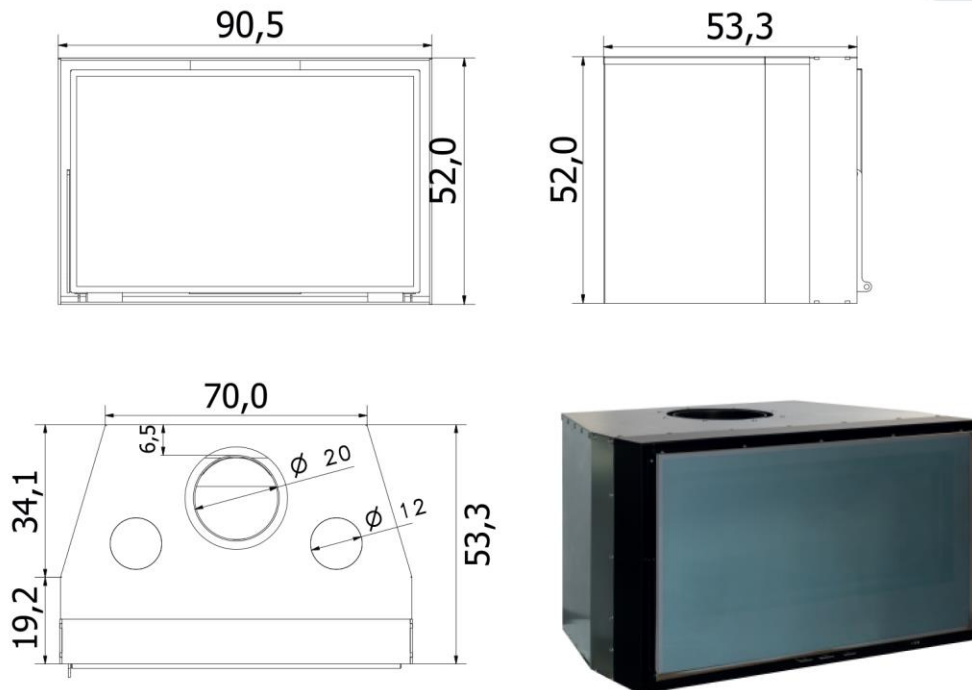

ΔΗΛΩΣΗ ΕΠΙΔΟΣΕΩΝ / DECLARATION OF PERFORMANCE / DICHIARAZIONE DPRESTAZIONE / LEISTUNGSERKLÄRUNG	
Σύμφωνα με τον Κανονισμό/ According to Regulation / In base al regolamento / Gemäß der Verordnung:	305/2011/EE
Αριθμός δήλωσης επιδόσεων / Number of declaration of performance / Numero di dichiarazione di prestazione / Nummer der Leistungserklärung:	01/2018
1. Μοναδικός κωδικός ταυτοποίησης του τύπου του προϊόντος / Unique identification code of the product-type / Codice di identificazione del prodotto-tipo / Eindeutiger identifikationscode des produkttyps :	INSERT MYSTIC 900 MIRROR
2. Αριθμός τύπου, παρτίδας ή σειράς ή οποιοδήποτε άλλο στοιχείο επιτρέπει την ταυτοποίηση του δομικού προϊόντος: Type, batch or series number or any other element identifying the construction product: Tipo, lotto o numero di serie o altro elemento identificativo del prodotto da costruzione: Typ-, Chargen- oder Seriennummer oder ein anderes Element, das das Bauprodukt identifiziert:	MYSTIC 900 MIRROR
3. Προοριζόμενη χρήση ή χρήσεις του δομικού προϊόντος, σύμφωνα με την τεχνική προδιαγραφή, όπως προβλέπεται από τον κατασκευαστή: Intended use or uses of the construction product in accordance with the technical specification as prescribed by the manufacturer: Uso previsto o usi del prodotto da costruzione in conformità con le specifiche tecniche come prescritto dal produttore: Bestimmungsgemäße Verwendung oder Verwendung des Bauprodukts gemäß der vom Hersteller vorgeschriebenen technischen Spezifikation:	ΘΕΡΜΑΝΣΗ ΕΣΩΤΕΡΙΚΩΝ ΧΩΡΩΝ / INTERIOR HEATING
4. Ονομα, εμπορική επωνυμία ή κατατεθέν σήμα και διεύθυνση επικοινωνίας του κατασκευαστή: Name, trade mark or copyright and contact address of the manufacturer: Nome, marchio commerciale o copyright e indirizzo di contatto del produttore: Name, Marke oder Copyright und Kontaktadresse des Herstellers:	11th km National Road Antirio - Messolonghi, Greece
	P.C. 300 14 Kalavrouza Nafpaktos
	Tel: +30 26340 45376
	Fax: +30 26340 45594
	E-mail: info@thermozel.gr www.thermozel.gr
5. Σύστημα ή συστήματα αξιολόγησης και επαλήθευσης της σταθερότητας της επίδοσης του δομικού προϊόντος: System or systems for the assessment and verification of the stability of the performance of the construction product: Sistema o sistemi per la valutazione e la verifica della stabilità delle prestazioni del prodotto da costruzione: System oder Systeme zur Bewertung und Überprüfung der Leistungsstabilität des Bauprodukts:	ΣΥΣΤΗΜΑ 4/SYSTEM 4
6. ΔΗΛΩΘΕΙΣΑ ΕΠΙΔΟΣΗ / DECLARED PERFORMANCE / PRESTAZIONI DICHIARATE / ERKLÄRTE LEISTUNG	
ΟΥΣΙΩΔΗ ΧΑΡΑΚΤΗΡΙΣΤΙΚΑ / MAIN SPECIFICATIONS / SPECIFICHE PRINCIPALI/ HAUPTSPECIFIKATIONEN	ΕΠΙΔΟΣΗ / PERFORMANCE / PERFORMANCE / LEISTUNG
ΟΝΟΜΑΣΤΙΚΗ ΘΕΡΜΙΚΗ ΙΣΧΥΣ / NOMINAL HEAT OUTPUT / USCITA TERMICA NOMINALE / NOMINALE WÄRMEAUSGABE	14,5 kW
ΒΑΘΜΟΣ ΑΠΟΔΟΣΗΣ / ENERGY EFFICIENCY / EFFICIENZA ENERGETICA / ENERGIEEFFIZIENZ	81%
ΜΕΣΗ ΣΥΓΚΕΝΤΡΩΣΗ CO ΣΕ 13% O2 / MIDDLE CONCENTRATION CO 13% O2 / CONCENTRAZIONE CENTRALE CO 13% O2 / MITTLERE KONZENTRATION CO 13% O2	0,2750%
ΕΛΑΧΙΣΤΗ ΑΠΟΣΤΑΣΗ ΑΣΦΑΛΕΙΑΣ ΑΠΟ ΕΦΛΕΚΤΑ ΥΛΙΚΑ / DISTANCE TO COMBUSTIBLE MATERIALS / DISTANZA A MATERIALI COMBUSTIBILI / ABSTAND ZU BRENNBAREN MATERIALIEN	800 mm
ΜΕΣΗ ΘΕΡΜΟΚΡΑΣΙΑ ΚΑΠΝΑΕΡΙΩΝ / FLUE GAS TEMPERATURE / TEMPERATURA DEL GAS DI FUMO/ ABGASTEMPERATUR	230,9 °C
7. Εφαρμοσμένη τεχνική προδιαγραφή / Applied technical specification / Specifiche tecniche applicate / Angewandte technische Spezifikation	EN 13229:2006
<p>Η παρούσα δήλωση επιδόσεων εκδίδεται με αποκλειστική ευθύνη του κατασκευαστή και ταυτοποιείται στο σημείο 4 This declaration of performance is issued under the sole responsibility of the manufacturer and is identified in point 4 La presente dichiarazione di prestazione è rilasciata sotto la sola responsabilità del fabbricante ed è identificata al punto 4 Diese Leistungserklärung wird unter der alleinigen Verantwortung des Herstellers ausgestellt und ist in Punkt 4 aufgeführt</p>	

Υπογραφή για λογαριασμό και εξ ονόματος της ΘΕΡΜΟΖΕΛ Α.Ε. / Signed for and behalf of Thermozelel S.A. :

Zelios Aristotelis



Τόπος και Ημερομηνία Έκδοσης / Place and date of issue : 01/01/2018



ENERG Y IJA
енергия · ενέργεια IE IA

 THERMOZEL

INSERT MYSTIC
900 MIRROR

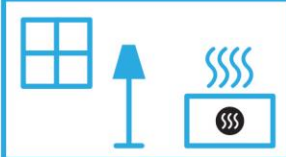
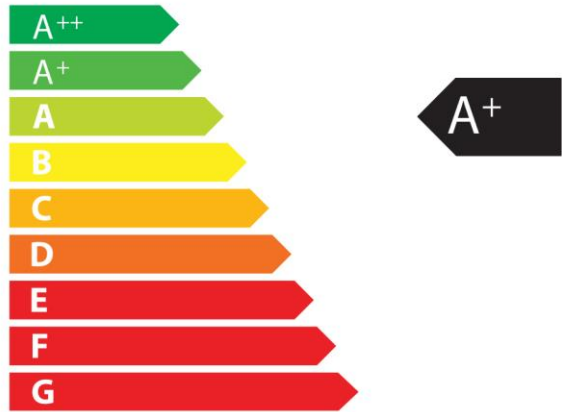

14,4
kW

ENERGIA · ЕНЕРГИЯ · ΕΝΕΡΓΕΙΑ · ENERGIJA · ENERGY · ENERGIE · ENERGI

2015/1186