

KIT B preassemblato

per installazione termocaminetto o termostufa a legna abbinata a caldaia a gas CON produzione di acqua calda sanitaria (VASO APERTO)

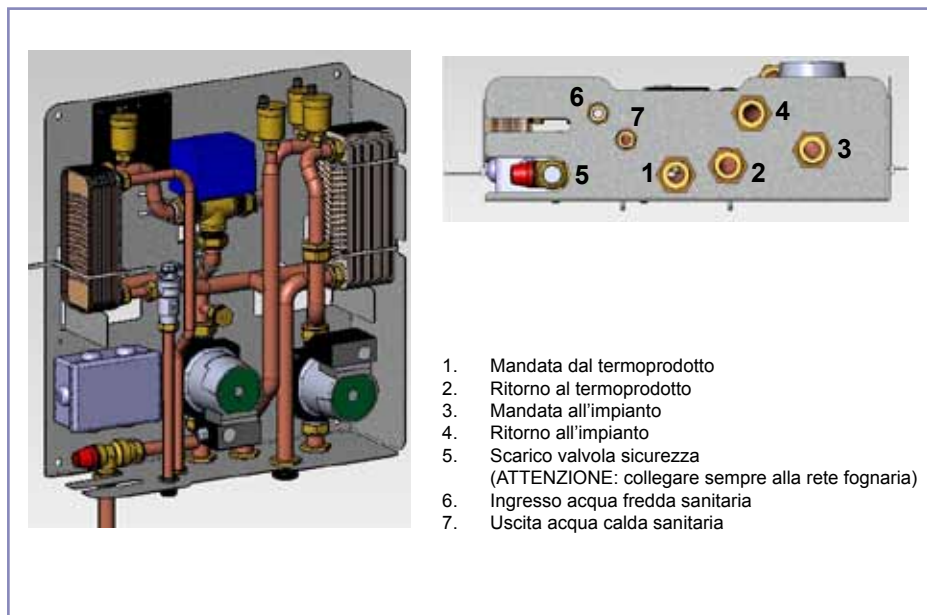

1. Mandata dal termoprodotto
2. Ritorno al termoprodotto
3. Mandata all'impianto
4. Ritorno all'impianto
5. Scarico valvola sicurezza (ATTENZIONE: collegare sempre alla rete fognaria)
6. Ingresso acqua fredda sanitaria
7. Uscita acqua calda sanitaria

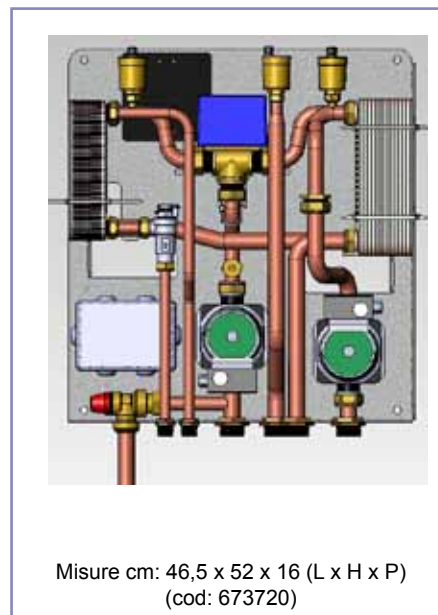

Misure cm: 46,5 x 52 x 16 (L x H x P)
(cod: 673720)

DISPOSIZIONI GENERALI

- Il Kit in questione è stato realizzato per facilitare il compito degli installatori nel montaggio dei Termoprodotto, comprende infatti tutti quei componenti necessari ad una corretta installazione del prodotto.

- Il Kit viene fornito già assemblato e cablato elettricamente, per cui l'installatore dovrà provvedere solo al collegamento a tenuta con canapa o teflon avendo cura di contrastare la forza di serraggio per evitare torsioni sulle tubazioni in rame.

- Gli allacciamenti, la messa in servizio e la verifica del buon funzionamento, devono essere eseguite da personale qualificato, in grado di effettuare i collegamenti secondo le leggi vigenti ed in particolare secondo la Legge 46/90 e successivo DM 37, nonché nel pieno rispetto delle presenti istruzioni.

Oltre a quanto indicato nel presente documento, tenere in considerazione le norme UNI:

- n. 10683/2012 - generatori di calore a legno: requisiti di installazione
- n. 10412:2 - impianti di riscaldamento ad acqua calda. Requisiti di sicurezza, specifici per impianti con apparecchi per il riscaldamento di tipo domestico con caldaia incorporata, alimentati a combustibile solido, con potenza del focolare o complessiva dei focolari non superiore a 35 kW.

In particolare:

- Prima di iniziare qualsiasi operazione di montaggio è importante verificare la compatibilità dell'impianto come stabilito dalla norma UNI 10683/2012
- A montaggio ultimato, l'installatore dovrà provvedere alle operazioni di "messa in

esercizio" ed a rilasciare documentazione come richiesto dalla norma UNI 10683/2012 rispettivamente ai paragrafi 4.6 e 5 e UNI 10412-2.

NOTA BENE:

- Non riempire mai l'impianto direttamente con la pressione di rete in quanto questa potrebbe essere superiore a quella di targa del termoprodotto.
- La pressione di esercizio non deve superare 1,5 bar.
- Collegare gli scarichi della valvola di sicurezza alla rete fognaria (vedi fig. 2 a pag. 2).
- Per evitare un progressivo, lento intasamento di calcare, in presenza di acqua molto dura è consigliabile installare un adeguato addolcitore.

Impianto idraulico Termocaminetto con produzione di Acqua Calda Sanitaria + Caldaia murale

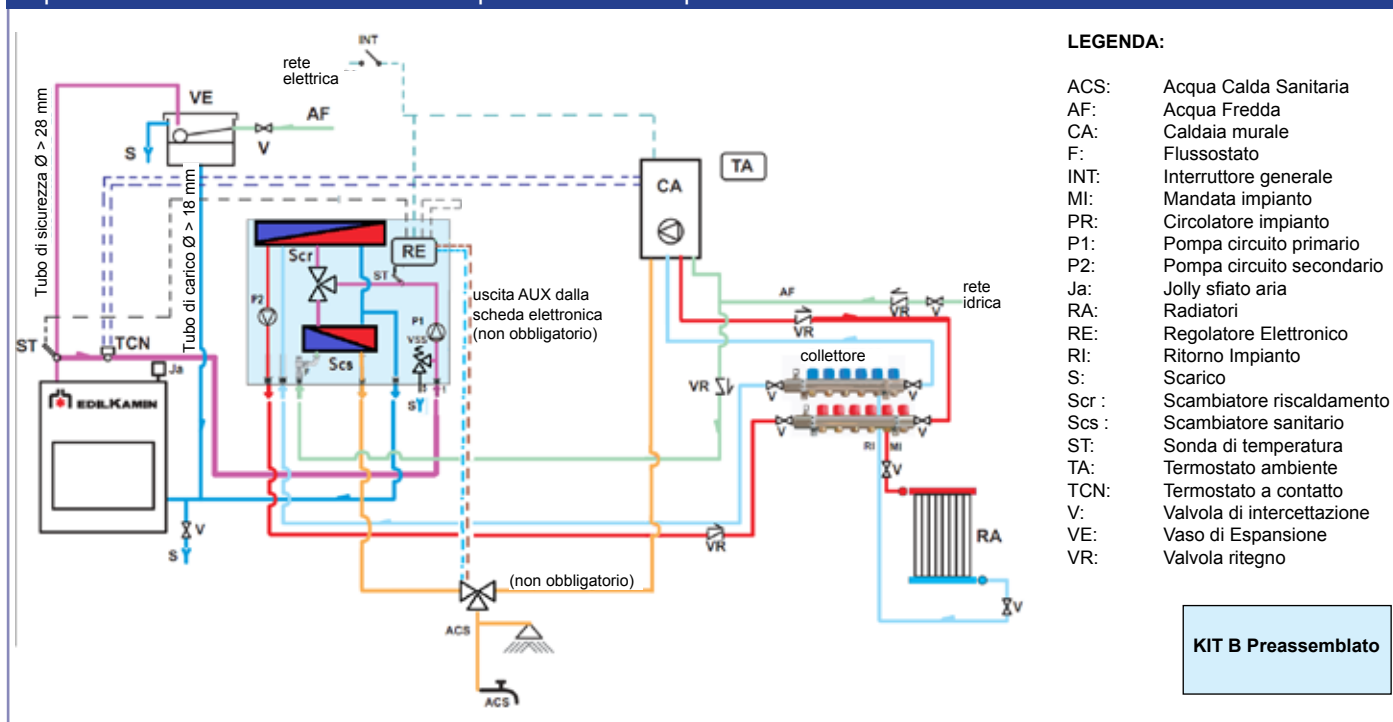

LEGGENDA:

- ACS: Acqua Calda Sanitaria
- AF: Acqua Fredda
- CA: Caldaia murale
- F: Flussostato
- INT: Interruttore generale
- MI: Mandata impianto
- PR: Circolatore impianto
- P1: Pompa circuito primario
- P2: Pompa circuito secondario
- Ja: Jolly sfiato aria
- RA: Radiatori
- RE: Regolatore Elettronico
- RI: Ritorno Impianto
- S: Scarico
- Scr: Scambiatore riscaldamento
- Scs: Scambiatore sanitario
- ST: Sonda di temperatura
- TA: Termostato ambiente
- TCN: Termostato a contatto
- V: Valvola di intercettazione
- VE: Vaso di Espansione
- VR: Valvola ritegno

KIT B Preassemblato

MONTAGGIO PASSACAVI

- Il kit B viene fornito con il cavo di alimentazione dotato del proprio passacavo per il bloccaggio sulla piastra zincata e con altri passacavi in modo da portare esternamente al kit altri contatti (sonda temperatura, etc.....).

Utilizzare sempre i passacavi in modo che i cavi anche se tensionati non si strappino dalla scheda elettronica.

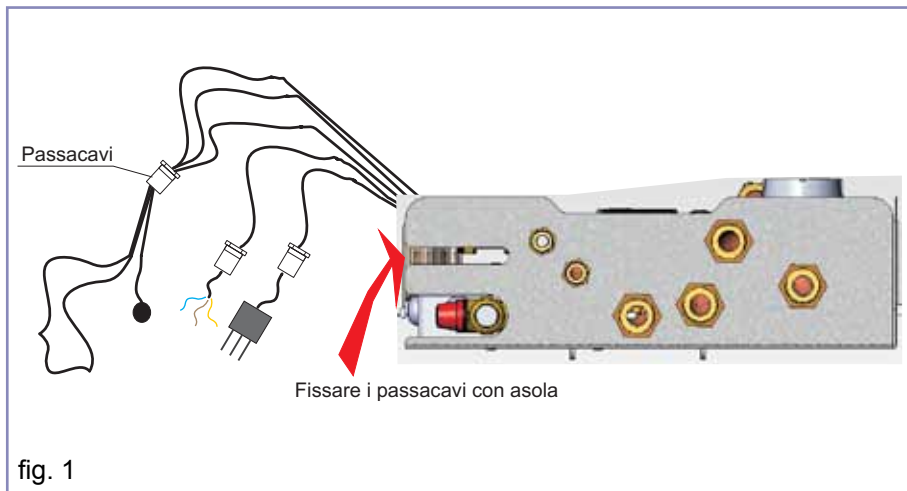

SCARICO ACQUA DALLA VALVOLA DI SICUREZZA

L'acqua di scarico deve essere convogliata in un tubo verticale (A) attraverso un imbuto (B) con prese d'aria antiriflusso, opportunamente distanziato dal punto di scarico (C).

Il tubo (A) di convogliamento deve avere le seguenti caratteristiche:

- Non deve avere origine a più di 50 cm dallo scarico della valvola (D) e deve essere posizionato nello stesso locale dove è posizionato il KIT.

- Deve avere uno sviluppo verticale non minore di 30 cm.

Dopo di che la tubazione può proseguire orizzontalmente con una pendenza che favorisca il deflusso dell'acqua.

- Il diametro del tubo deve essere almeno di una misura più grande della misura nominale dello scarico della valvola (D).

- La parte terminale del tubo deve scaricare nella rete fognaria.

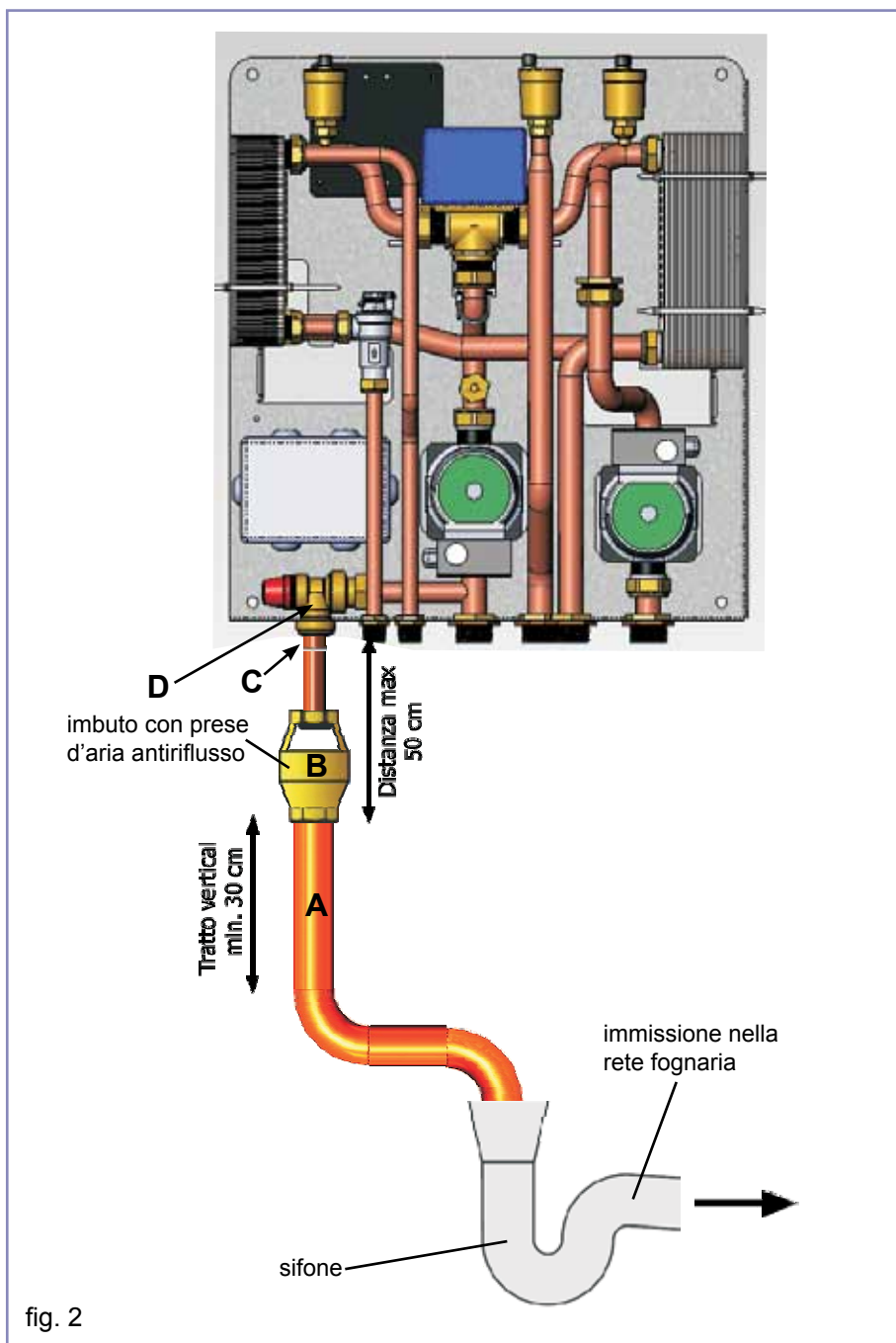

REGOLATORE ELETTRONICO

AVVERTENZE IMPORTANTI PER L'INSTALLAZIONE

Il rispetto delle norme sulla messa a terra è determinante per la sicurezza delle persone.

Tutte le operazioni di installazione del KIT devono essere eseguite con l'alimentazione elettrica disinserita.

E' obbligatorio inserire a monte del dispositivo e di tutto il circuito elettrico del termoprodotto un interruttore differenziale di linea.

- E' obbligatorio collegare a terra la pompa, la valvola e le parti metalliche del termoprodotto

Collegamenti elettrici per KIT B

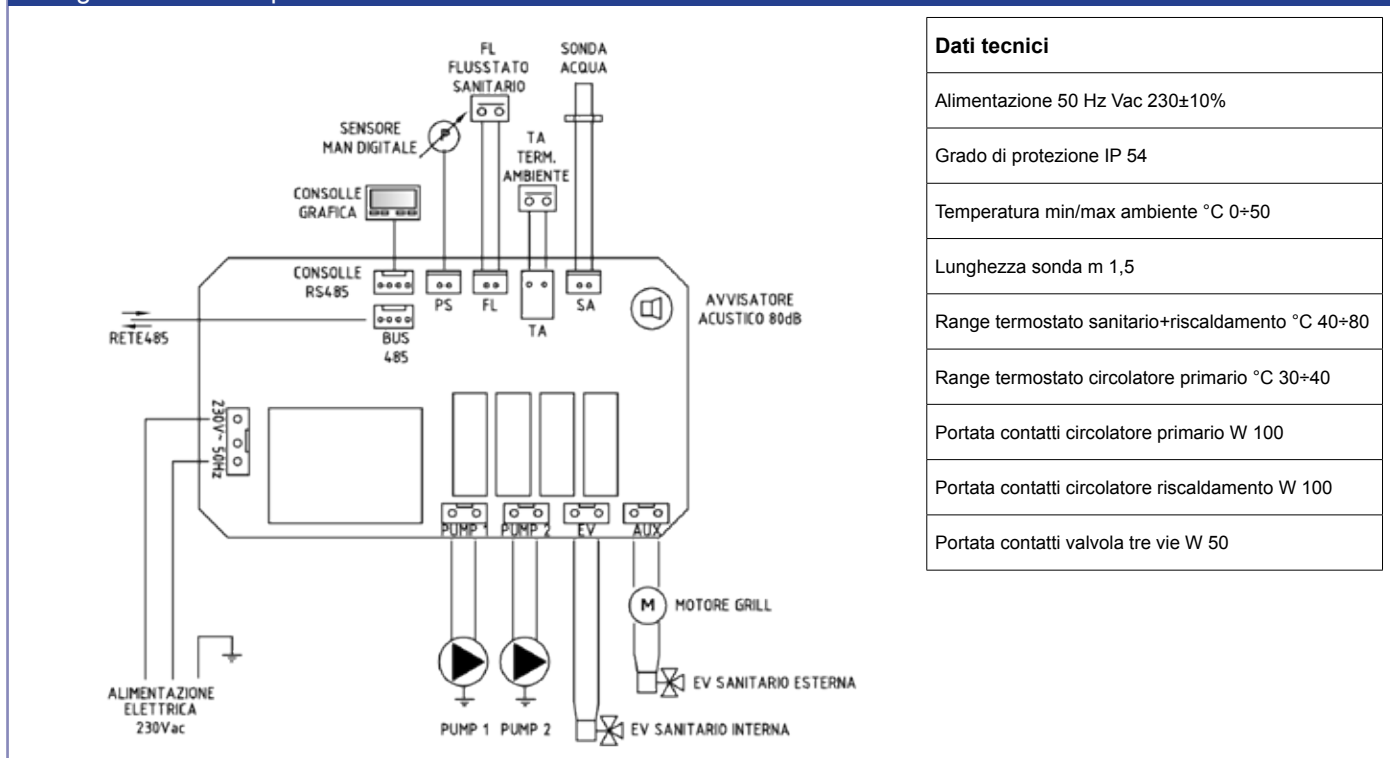

- A cosa serve:

Il KIT B serve ad installare in maniera semplice e funzionale un Termoprodotto a legna per il riscaldamento degli ambienti disconnettendo il circuito primario dal secondario.

- Il KIT B è indicato per i termo prodotti che non hanno un circolatore all'interno del prodotto stesso.

- Il KIT B produce anche Acqua Calda Sanitaria grazie allo scambiatore all'interno. Un sensore di flusso rileverà la richiesta di produzione ACS e l'elettronica indirizzerà tutta la potenza del termoprodotto verso la produzione della stessa. Il regolatore elettronico altresì permette di controllare una valvola deviatrice a 3 vie esterna per l'abbinamento con una caldaia (a gas ad esempio) nella produzione di ACS oltre che di acqua per il riscaldamento.

Nello schema funzionale è riportato il tipo di collegamento da effettuare. Il controllo verrà effettuato attraverso un cavo che dalla porta AUX della scheda alimenti la valvola (contatto in tensione 220V.a.c.).

- **ATTENZIONE:** non tutte le valvole deviatrici sono indicate per questa applicazione: è necessario che personale specializzato dimensioni il giusto componente per evitare l'inzeppamento della

valvola durante la deviazione da una via all'altra.

- Come funziona:

Una centralina elettronica gestisce i parametri di funzionamento in modo totalmente automatico.

- L'uscita AUX sulla scheda elettronica (contatto in tensione 220 V.a.c.) è utilizzabile per il controllo del girarrosto per il termocaminetto (optional cod. 234560 - cod. 236710 - cod. 241090 - cod. 750820).

- L'ubicazione:

La sonda dei dispositivi di funzionamento, protezione e controllo deve essere collocata direttamente sul termocaminetto o sulla tubazione di mandata entro 10 cm di distanza dal termoprodotto stesso (vedi schema pag. 1 voce ST) e comunque prima di qualsiasi organo di intercettazione.

- La sicurezza:

Grazie alla scheda elettronica tutti i parametri sono gestiti al fine di rilevare eventuali situazioni di pericolo, quali sovratemperature nell'impianto, avvisando l'utente tramite un segnale acustico. Nei casi limite il KIT B, tramite una valvola che scarica automaticamente nella rete fognaria l'acqua contenuta nell'impianto, esclude qualsiasi situazione pericolosa.

L'allarme acustico in caso di sovratemperature interviene quando la temperatura dell'acqua supera i valori di 85 °C (segnale discontinuo) e di 90 °C (segnale continuo).

In questo caso l'utilizzatore deve immediatamente sospendere l'alimentazione di combustibile.

- Il sistema anticallcare:

I circolatori vengono azionati periodicamente, per pochi secondi dalla scheda elettronica, in maniera automatica, durante i periodi di funzionamento meno intenso.

In questo modo si prevengono le eventuali incrostazioni di calcare all'interno dei circuiti del KIT idraulico, causate dalla durezza dell'acqua.

Note:

• **Conservare le presenti istruzioni che devono essere utilizzate per eventuali richieste di informazione.**

• **I particolari rappresentati sono graficamente e geometricamente indicativi.**

Il produttore si riserva la facoltà di modificare in qualunque momento, senza preavviso, le caratteristiche tecniche ed estetiche degli elementi illustrati.

Schema funzionale

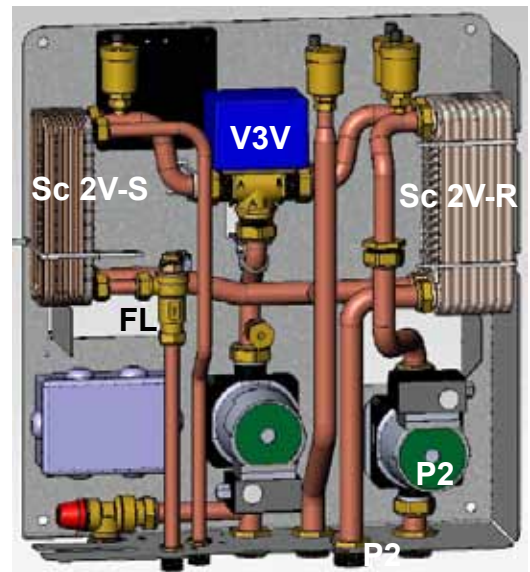
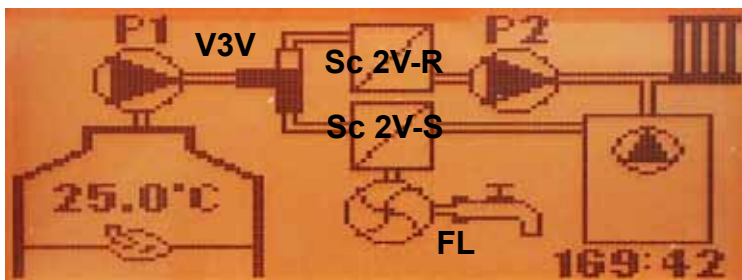

fig. 1

P1 =	Circolatore fluido primario (circuito termoprodotto)
P2 =	Circolatore fluido secondario (circuito impianto di riscaldamento)
Sc 2V-R =	Scambiatore di calore a 2 vie per impianto di riscaldamento
Sc 2V-S =	Scambiatore di calore a 2 vie per impianto sanitario
V3V =	Elettrovalvola a 3 vie
FL =	Flussostato per acqua calda sanitaria

Il kit B utilizza un display grafico (consolle grafica) che permette non solo la visualizzazione dello stato del sistema, ma anche la variazione dei parametri di funzionamento.

- Se il cavo della sonda fosse troppo corto, è possibile allungarlo rispettando le seguenti precauzioni:

- Allungare sino a 4 m totali (1.5 mt cavo sonda + 2.5 mt prolunga): prolunga con cavo 2x0.50 mmq cablato separatamente dai cavi di potenza
- Allungare da 4 a 10 mt totali (1.5 mt sonda + 8.5 mt prolunga): prolunga con cavo schermato 2x0.50 mmq, con calza di schermatura collegata all'impianto di messa a terra.
- La consolle viene fornita con gli accessori per il posizionamento esternamente al muro o ad incasso.

Nel caso di posizionamento ad incasso, nel kit è inclusa una placca estetica di finitura.

INSTALLAZIONE CONSOLLE INCASSATA NEL MURO

fig. 1

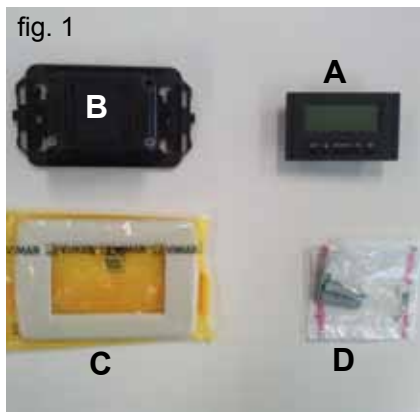

FASE 1

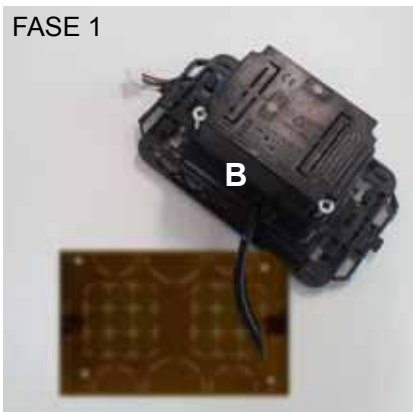

FASE 2



FASE 3



FASE 4

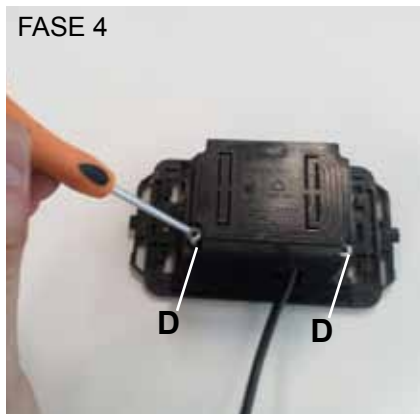

FASE 5



FASE 6



FASE 7



Materiale occorrente (fig.1):

- Pannello comandi con display (A)
- Involucro in plastica da incasso (B)
- Placca estetica di finitura (C)
- n° 2 viti autofillettanti (D)

FASE 1

Portare il cavo proveniente dal KIT idraulico fino al vano di incasso nel muro della consolle.

Inserire il cavo proveniente dal kit idraulico nell'apposita apertura sull'involucro di plastica (B).

FASE 2

Posizionato il cavo, collegarlo al connettore ubicato sulla parte posteriore del pannello comandi con display.
(prestare attenzione al posizionamento corretto del connettore)

FASE 3

Posizionare il pannello comandi con display (A) nell'alloggiamento dell'involucro in plastica.
(N.B.: prestare attenzione ai collegamenti elettrici)
Il lato con i tasti dovrà risultare dalla parte dell'apertura che consente il passaggio del cavo.

FASE 4

Fissare il pannello comandi con display con le 2 viti (D) in dotazione.
(N.B.: solo dal lato verso l'apertura che consente il passaggio del cavo).

FASE 5

Fissare quanto assemblato nell'alloggiamento per incasso a muro, con due viti (non fornite in dotazione).

FASE 6

Applicare ad incastro la placca estetica di finitura (C), premendola sull'involucro in plastica.

FASE 7

Il pannello comandi così installato è pronto all'utilizzo

INSTALLAZIONE CONSOLLE ESTERNAMENTE AL MURO

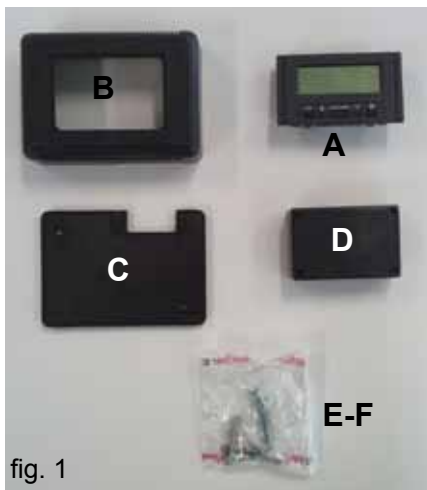
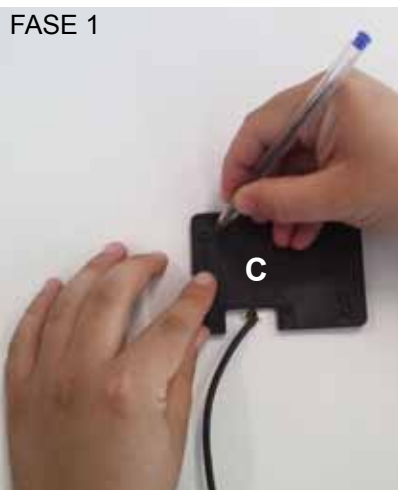

fig. 1

FASE 1



Materiale occorrente (fig.1):

- Pannello comandi con display (A)
- Involucro in plastica (B)
- Fondale per fissaggio a muro (C)
- Coperchio di protezione di plastica (D)
- n° 2 tasselli da muro e viti (E)
- n° 3 viti autofiletanti (F)

FASE 1

Portare il cavo proveniente dal KIT idraulico fino al punto ove si intende posizionare la consolle.

Posizionare il fondale per fissaggio a muro (C) in prossimità del cavo proveniente dal kit idraulico.

Segnare sul muro i punti dove posizionare i tasselli di fissaggio del fondale (C).

Eseguire i fori adatti nel muro, posizionare i 2 tasselli (E) e fissare con 2 viti (E) il fondale in plastica (C) (far corrispondere il cavo in uscita dal muro con l'apposita finestrella sul fondale).

FASE 2

Posizionare il pannello comandi con display (A) nell'alloggiamento dell'involucro in plastica (B).

(N.B.: il lato con i tasti dovrà risultare verso il foro posto nella parte centrale dell'involucro in plastica).

Premerlo fino ad un corretto inserimento

FASE 3

Collegare il cavo proveniente dal KIT idraulico al connettore ubicato sulla parte posteriore del pannello comandi con display

(N.B.: prestare attenzione al posizionamento corretto del connettore)

FASE 4

Posizionare sul retro dell'involucro (B) il coperchio di protezione in plastica (D), prestando attenzione ai collegamenti elettrici.

FASE 5

Fissare il coperchio di protezione in plastica con 2 viti autofiletanti in dotazione (F) (solo dal lato verso l'apertura che consente il passaggio del cavo).

FASE 6

Applicare l'involucro in plastica (B) completo del pannello comandi, premendolo sul fondale già avvitato al muro e fissarlo ad incastro.

FASE 7

Applicare nella parte inferiore la vite autofiletante in dotazione (F) per fissare l'involucro di plastica (B) con pannello comandi al fondale a muro (C).

FASE 8

Il pannello comandi così installato è pronto all'utilizzo

FASE 2

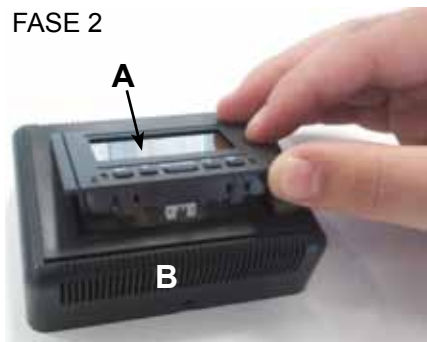

FASE 3



FASE 4



FASE 5



FASE 6



FASE 7

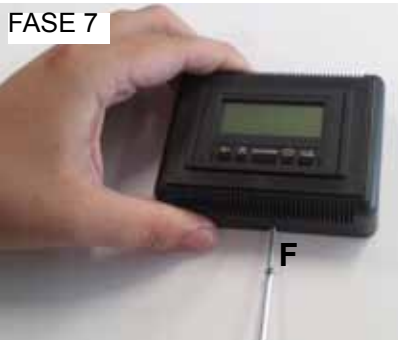

FASE 8



ISTRUZIONI USO CONSOLLE



fig. 1



fig. 2



fig. 3



fig. 4



fig. 5

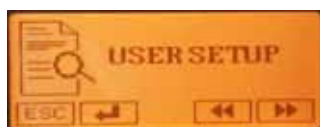

fig. 6



fig. 7

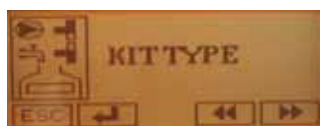

fig. 8

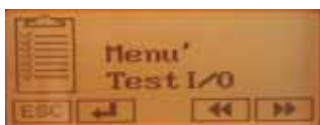

fig. 9

FIG. 1

Tasto 1:

Accensione e spegnimento, uscita dai menù

Tasto 2:

Menù impostazioni, conferma nei menù

Tasto 3:

Informazioni dati impianto, navigazione nei menù

Tasto 4:

Gruppo spiedo optional, navigazione nei menù

N.B.:

All'interno dei menù sono comunque indicate le funzioni in corrispondenza dei tasti.

FIG. 2

Tenere premuto per l'accensione della consolle il TASTO 1 fino alla visualizzazione della scritta ON.

FIG. 3

Dopo l'accensione viene visualizzato uno schema funzionale dell'impianto in base al KIT idraulico installato.

Questa schermata raccoglie le informazioni di funzionamento, in tempo reale, dei vari organi dell'impianto (termoprodotti, generatori di calore integrati, utilizzi sanitari, circolatori, elettrovalvole, gruppo spiedo optional) e il tempo residuo per la procedura "anticalcare" AUTOMATICA.

FIG. 4

Tramite il TASTO 2, si accede al MENU'. Premendo i TASTI 3-4 si visualizzano le seguenti opzioni:

FIG. 5

- SETUP

ad uso esclusivo del Centro Assistenza Tecnica Autorizzato.

FIG. 6

- USER SETUP

Menù utente

FIG. 7

- Vers.Consolle - V.CMD Board

informazioni sui componenti hardware

FIG. 8

- KIT idraulico installato

ad uso esclusivo del Centro Assistenza Tecnica Autorizzato

FIG. 9

- Menù Test

ad uso esclusivo del Centro Assistenza Tecnica Autorizzato

ISTRUZIONI USO CONSOLLE

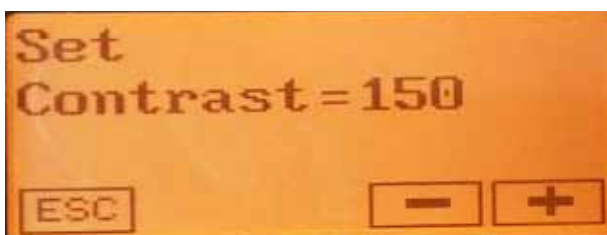

fig. 10



fig. 11



fig. 12

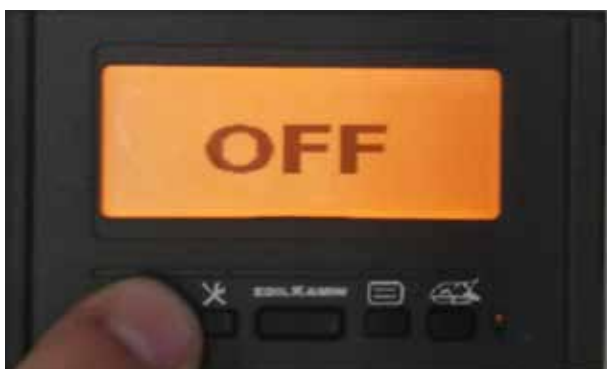

fig. 13

FIG. 10

Dal menù utente **USER SETUP** (fig. 6 - pag. 7) premendo il TASTO 2 si accede alla funzione "**Set Contrast**" (fig. 10), che permette di regolare la luminosità del display tramite i TASTI 3-4.

FIG. 11

Sempre dal menù utente **USER SETUP** (fig. 6 - pag. 7) premendo il TASTO 2 si accede alla funzione "**WATER SENS.**" Verificare che sia impostata la dicitura "**INT**" a display (sonda di temperatura installata sul termoprodotto).

FIG. 12

Tramite il TASTO 3 si accede ad una tabella che riporta i seguenti dati:

T = temperatura acqua di mandata del termoprodotto

P1- P2 = indica rispettivamente il funzionamento dei circolatori P1 e P2

TA = funzionamento del termostato ambiente (se collegato appare a display OFF, altrimenti indica sempre ON)

FL = indica in tempo reale se è utilizzata l'acqua calda sanitaria

EV = indica il funzionamento dell'elettrovalvola (dove presente); OFF se non è alimentata (direzione flusso standard), ON se è alimentata (direzione flusso deviato).

AUX = indica il funzionamento del gruppo spiedo (fornito optional per i termocammetti a legna). Si attiva e disattiva premendo il TASTO 4 dalla schermata di fig. 12 oppure dallo schema funzionale dell'impianto, in base al KIT idraulico installato, come da fig. 3 a pag. 7.

FIG. 13

Tenere premuto per lo spegnimento della consolle il TASTO 1 fino alla visualizzazione della scritta OFF.

ESPLOSO E ELENCO CODICI

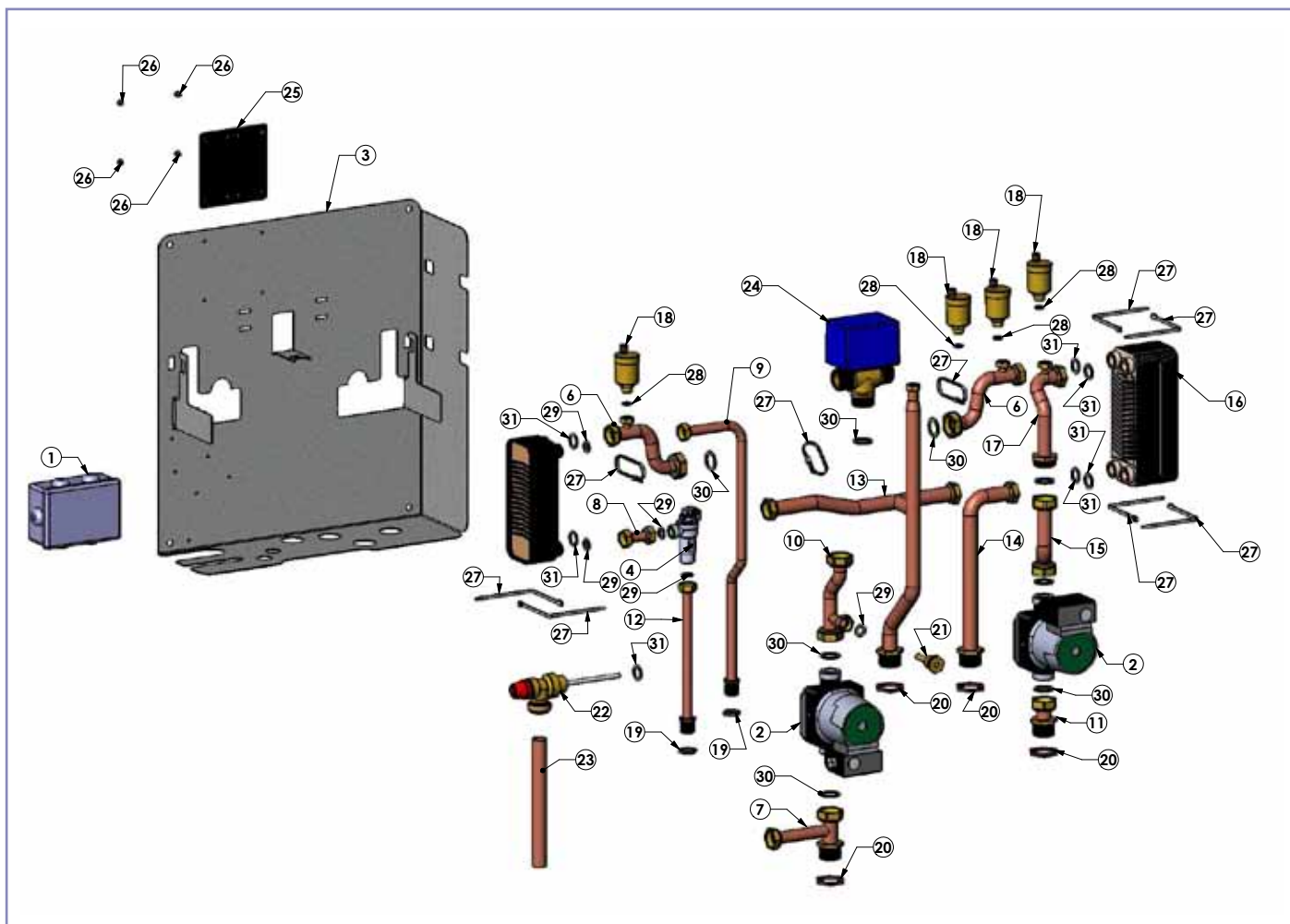

		cod	pz.
1	Regolatore elettronico	1	741170
2	Circolatore RS 15/6	2	666830
3	Piastra supporto	1	683520
4	Flussostato	1	627820
5	Scambiatore	1	262570
6	Tubo 1	2	673600
7	Tubo 2	1	673700
8	Tubo 3	1	673620
9	Tubo 4	1	673630
10	Tubo 5	1	673640
11	Tubo 2	1	673610
12	Tubo 6	1	673650
13	Tubo 7	1	673660
14	Tubo 9	1	673680
15	Tubo 8	1	673670
16	Scambiatore 2 vie	1	671810

		cod	pz.
17	Tubo 10	1	673690
18	valvola automatica sfiato aria 3/8"	4	284150
19	Dado fissaggio tubo 1/2"	2	261990
20	Dado fissaggio tubo 1 p	4	262000
21	Pozzetto 1/2"	1	642160
22	Valvola sicurezza scarico termico	1	72940
23	Scarico valvola sicurezza	1	636550
24	Valvola 3 VIE	1	684090
25	Targhetta dati tecnici	1	682700
26	Rivetto D.4 x 7	4	254790
27	Collare	9	296100
28	Guarnizione 3-8p	4	622250
29	Guarnizione 1-2p	5	262020
30	Guarnizione 1p	8	269620
31	Guarnizione 3-4p	7	262010



www.edilkamin.com

cod. 941033

10.12/D